

ลักษณะต่างๆ ของกล่องบรรจุของที่ระลึก

แบบหมอน

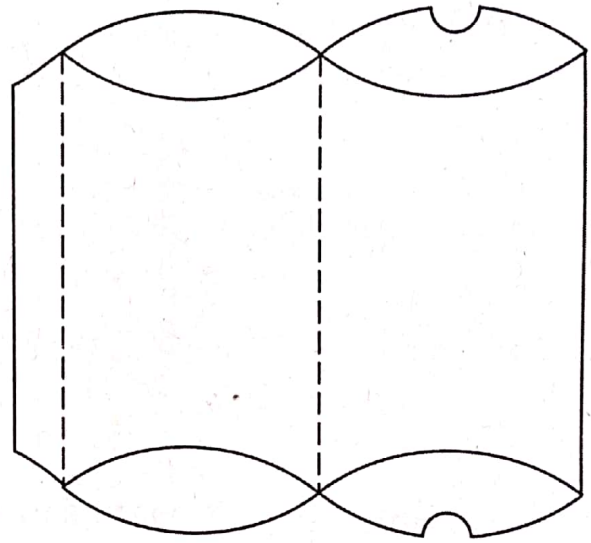

เหมาะสำหรับสินค้าชิ้นเล็กหรือสินค้าประเภทขนม การประกอบทำได้ง่าย พับจากด้านนอนเท่านั้น

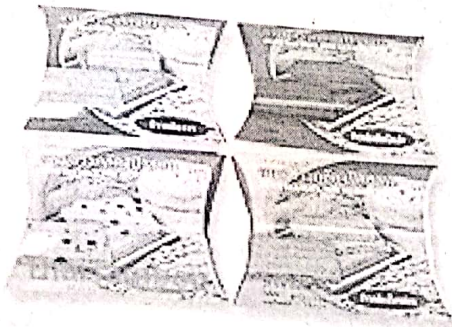
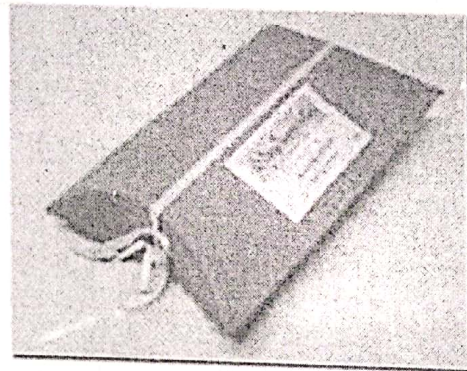
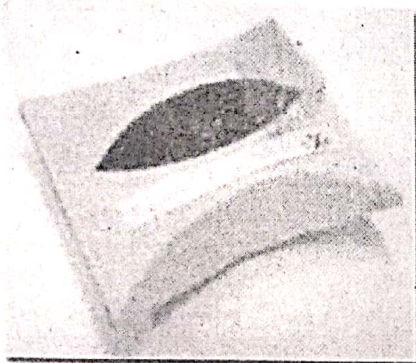

ถ้าหากเปลี่ยนแบบนิดหน่อย ก็สามารถทำแบบต่างๆ ออกไปได้หลายแบบ

บรรจุภัณฑ์ที่มีเฉพาะริบบิ้นและติดฉลากเท่านั้น

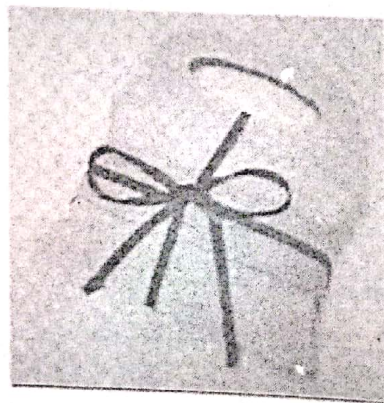
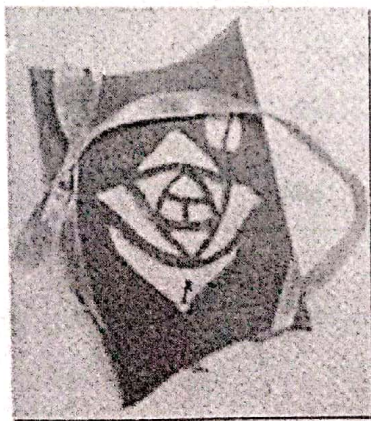

ชิ้นงานที่ตัดกระดาษให้ออกมาเป็นรูปดอกไม้

ชิ้นงานที่เพิ่มที่จับเข้าไป

กล่องแบบง่าย ๆ

ฝากล่องเป็นครึ่งวงกลม 4 ด้าน นำมาซ้อนกัน ตรงกลางติดสติ๊กเกอร์

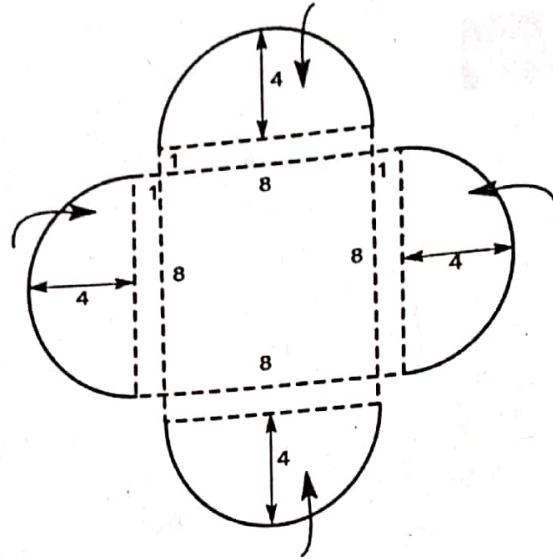
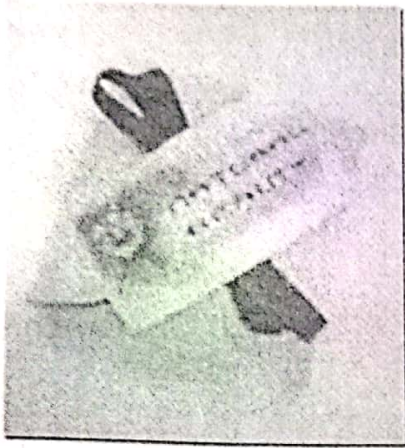

ทำกล่องแบบเดียวกัน 2 กล่อง แล้วนำมาจับคู่กัน และตรงกลางติดสติ๊กเกอร์ ธิบิ้น

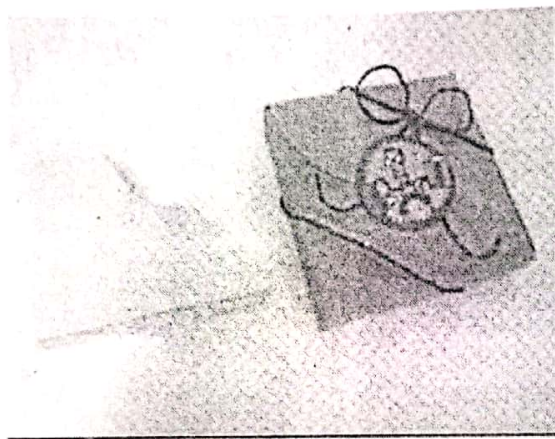

การตกแต่งด้วยสติ๊กเกอร์ ธิบิ้น หรือเชือก

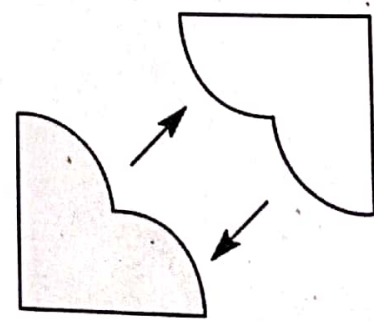
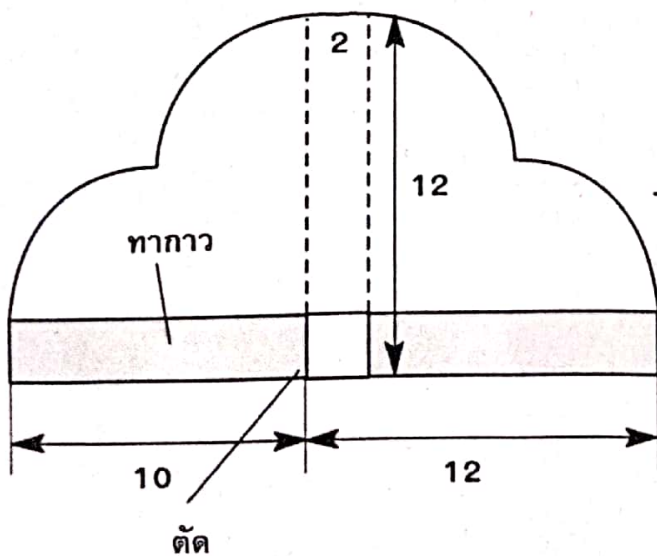

ทำแบบเดียวกัน 2 ชนิดแล้วจับคู่กัน

ตัวอย่างของกล่องรูปแบบต่าง ๆ



กล่องแบบไม่มีฝา



กล่องแบบที่เปลี่ยนรูปแบบของฝากล่อง

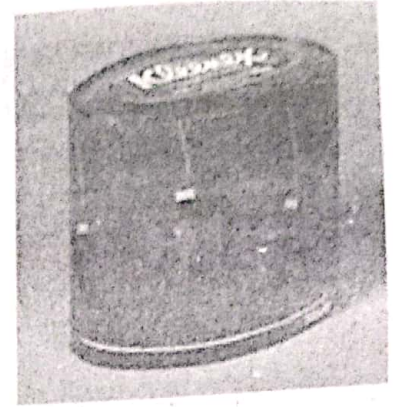

กล่องแบบมีฝา

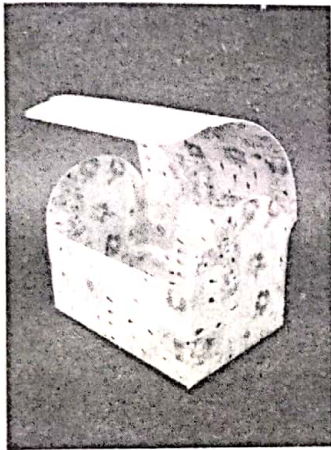

หีบห่อที่ประดิษฐ์ด้วยมือ



ประดิษฐ์ฝากล่องด้วยดอกไม้ประดิษฐ์



แบบกรวย

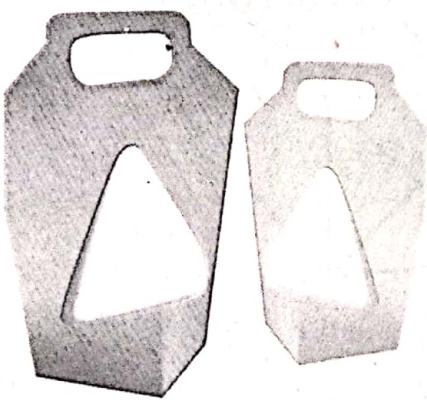

รูปแบบอย่างง่ายโดยเจาะกล่องออกให้เป็นรูปสามเหลี่ยม



ลักษณะแบบมีฝาปิดและมีหูจับ

การห่อของที่ระลึก

วิธีการห่อ (พื้นฐาน)

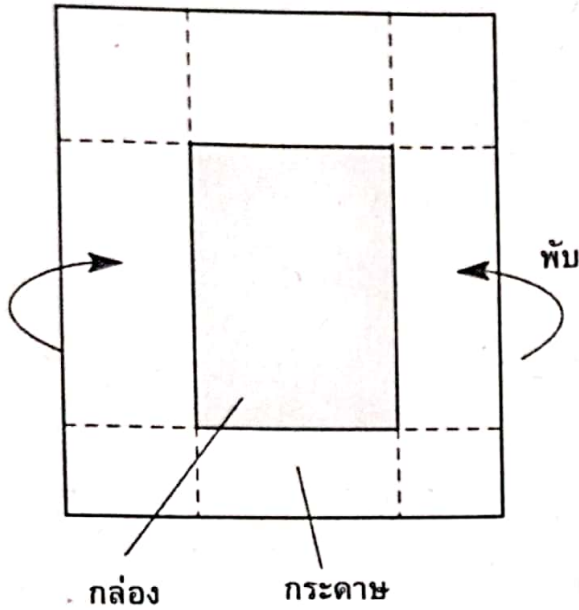

ขนาดกระดาษ
แนวตั้ง ความสูงของกล่อง
ความหนาของกล่อง x 2
แนวนอน ความยาวกล่อง x 2 ริมกระดาษ

1

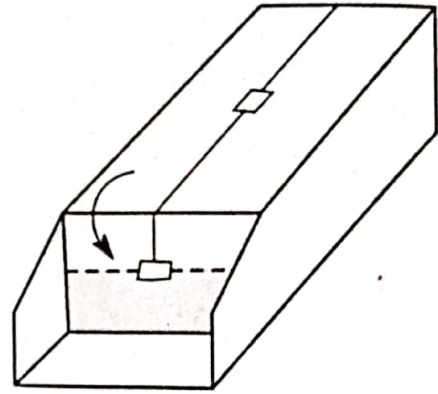

วางกล่องลงกลางกระดาษ แล้วพับกระดาษ (ด้านซ้าย, ขวา) มาตรงกลางและติดสก็อตเทป แล้วพับกระดาษ จากด้านบนลงล่าง (ดังรูป) แล้วติดสก็อตเทป

2

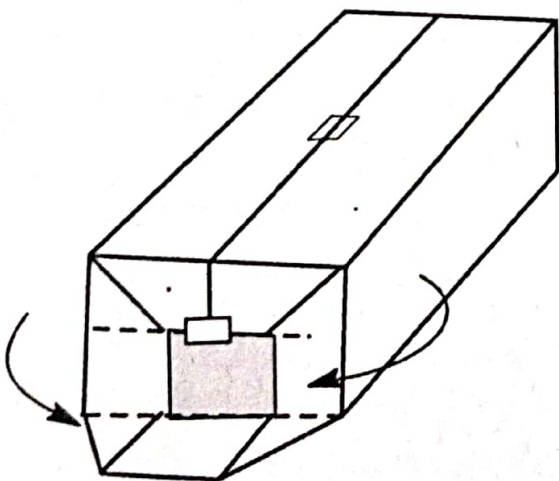

พับด้านข้างเป็นสามเหลี่ยม

3

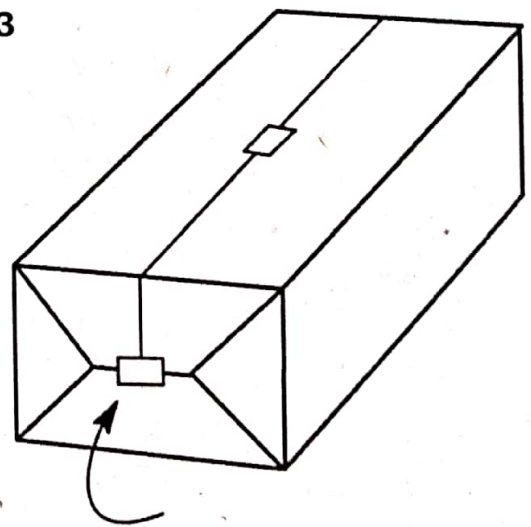

แล้วพับปลายที่เหลือขึ้นข้างบนแล้วติดสก็อตเทป (ดังรูป)

การผูกริบบิ้น

1. นำริบบิ้นด้านสั้นไว้ทางซ้าย และด้านยาวไว้ทางขวา แล้วพันไปข้างหลัง
2. แล้วนำไปวางไว้ด้านบนของริบบิ้นด้านสั้น
3. แล้วกำหนดจุดหมุน ซึ่งต้องนำริบบิ้นด้านสั้นหมุนไปด้านบน ด้านยาวหมุนไปด้านล่าง
4. นำริบบิ้นด้านยาวอ้อมไปด้านหลัง แล้วกลับมาไว้ด้านบน
5. นำริบบิ้นด้านยาวและด้านสั้นหมุนรอบจุดหมุน ให้ด้านยาวอยู่ด้านบนขวามือ ด้านสั้นอยู่ด้านล่างซ้าย ดึงให้ตึง
6. แล้วนำริบบิ้นด้านสั้นลอดใต้จุดหมุนไปยังทิศทางของริบบิ้นด้านยาว แล้วผูกปมเสร็จเรียบร้อย

ข้อแนะนำ

บริเวณตรงกลางกล่อง ถ้านำกระดาษสี (ต่างชนิด) มาติดตั้งรูป จะให้ความรู้สึกถึงความสบาย, สงบ

ถ้านำผลิตภัณฑ์จากธรรมชาติมาใช้ เช่น ดอกไม้แห้ง มาติด จะให้ความรู้สึกโรแมนติก

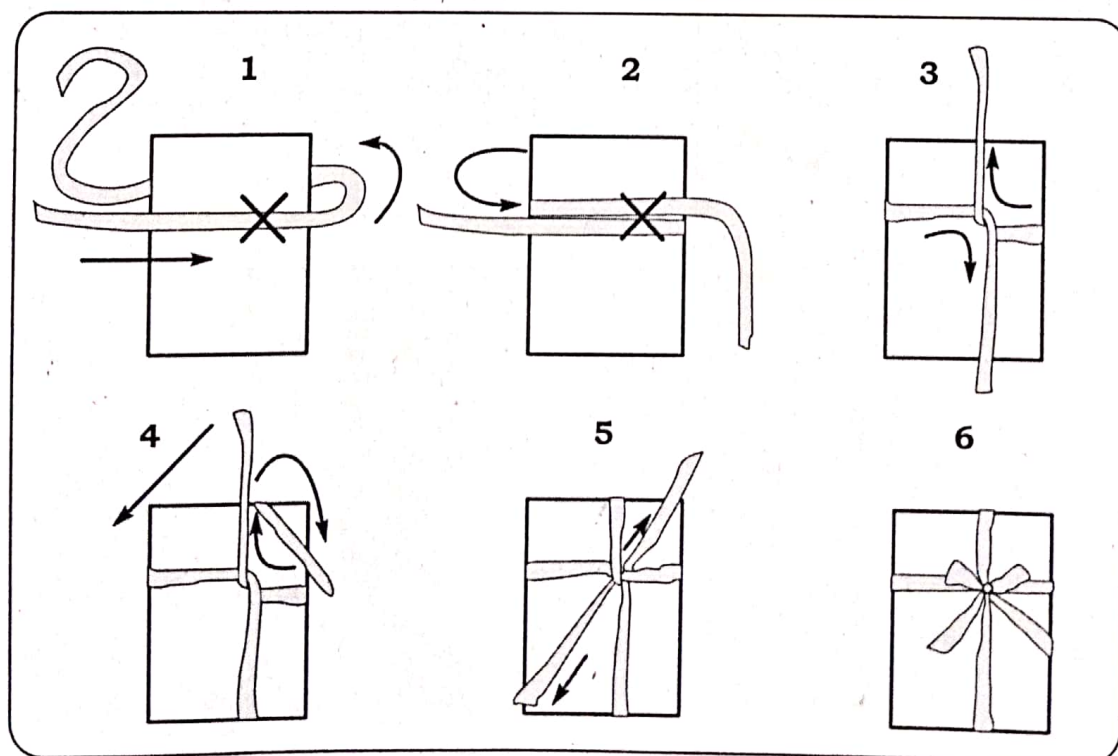
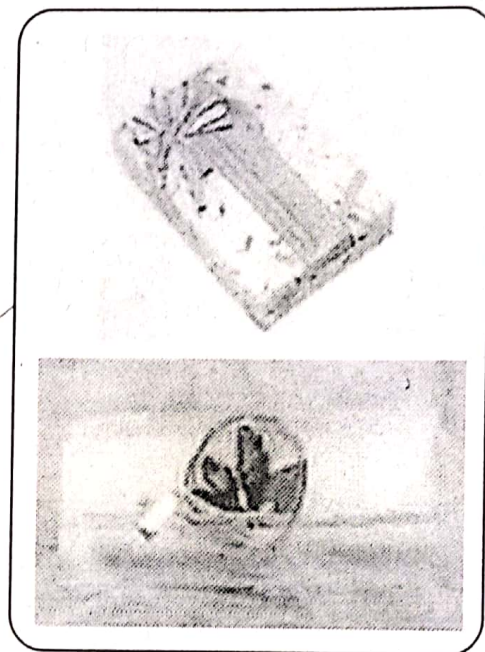

ตัวอย่างที่ 1

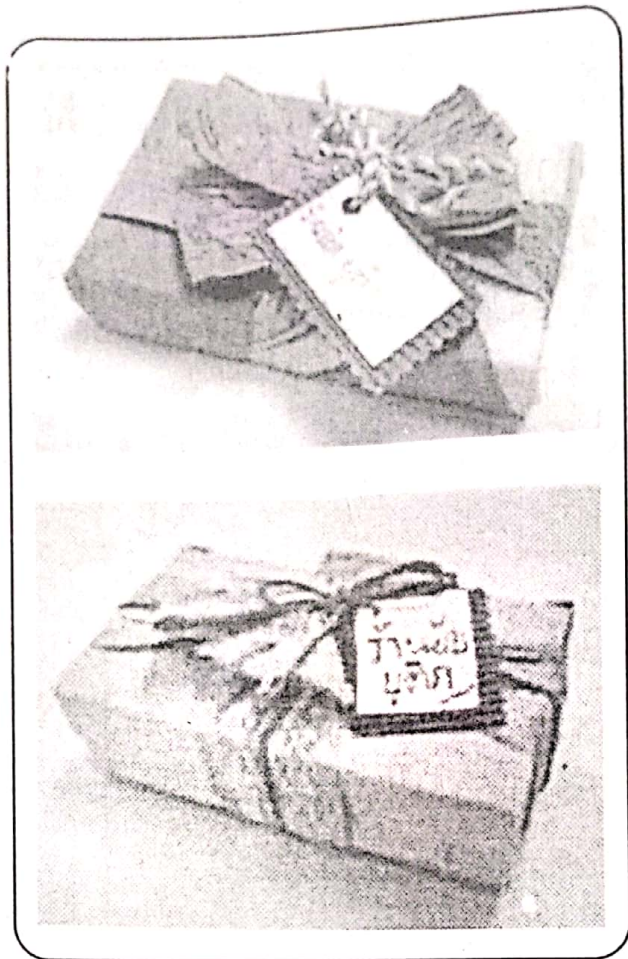
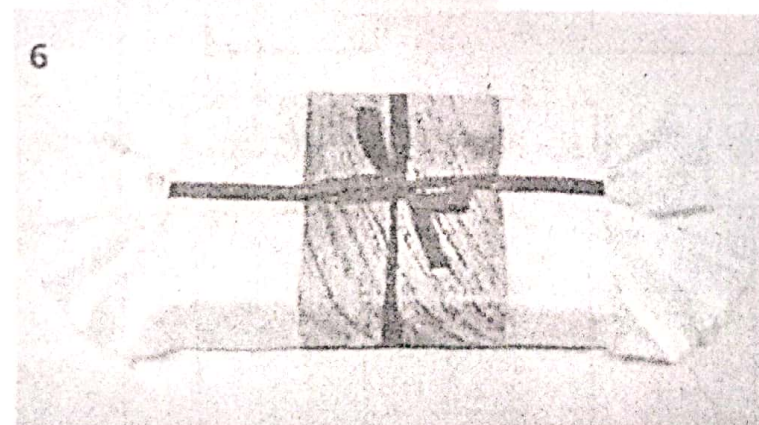
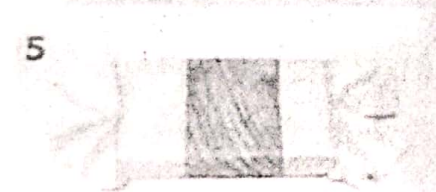
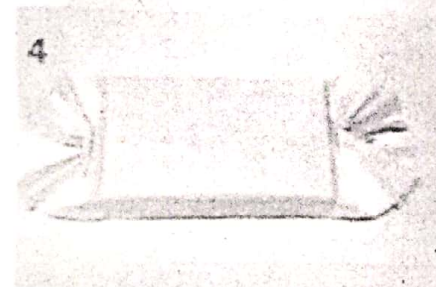
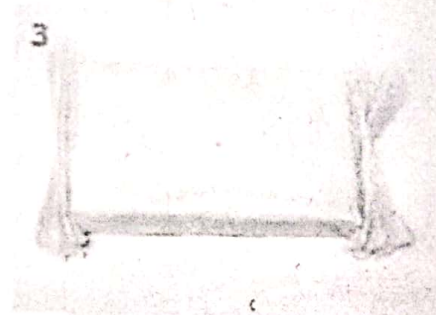
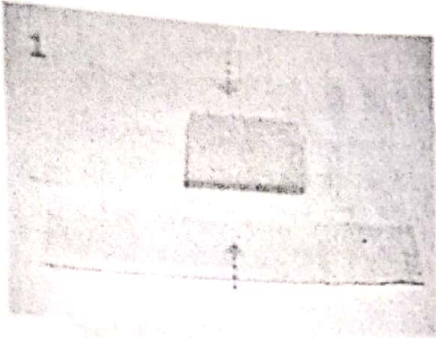

ใช้นามบัตร

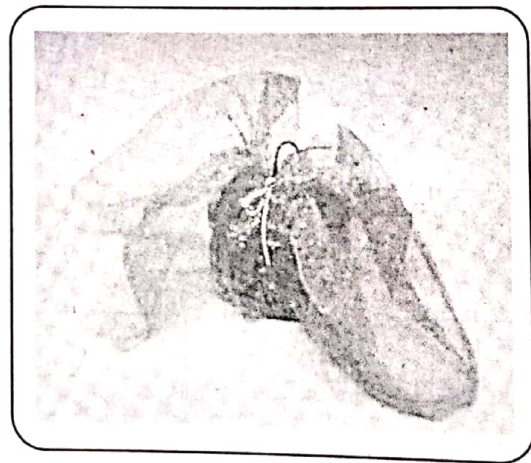

ใช้ผ้า

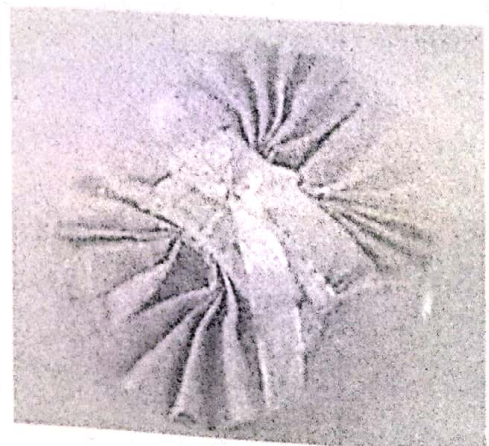

ตัวอย่างที่ 2

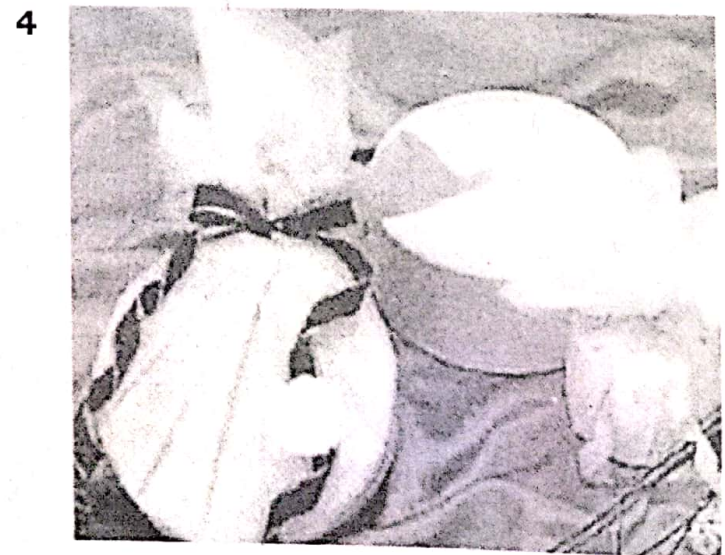
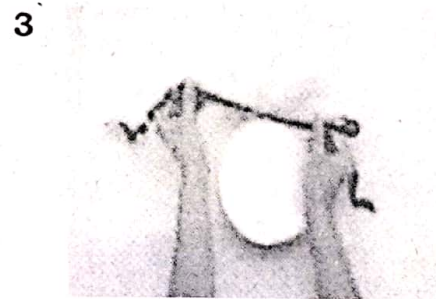
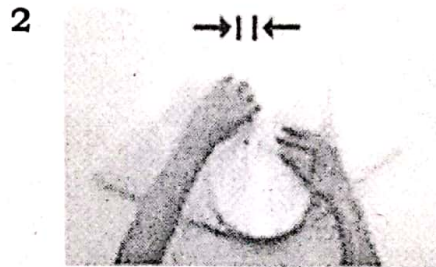
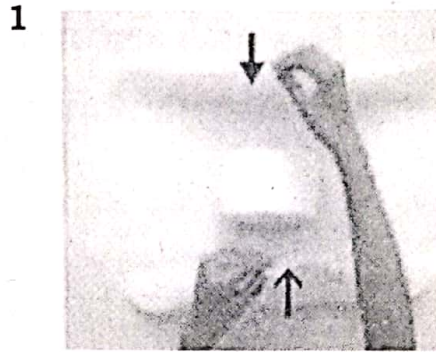
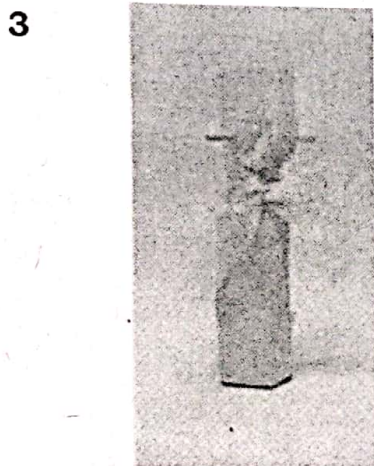
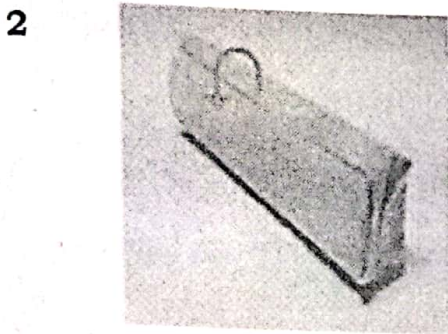
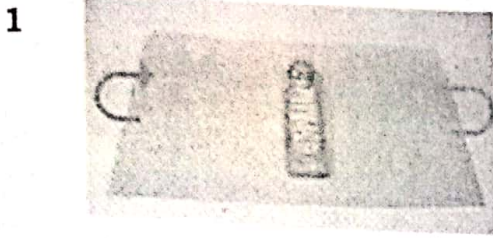



รูปแบบต่างๆ ของการห่อผลิตภัณฑ์ของทีระลึก

การห่อผลิตภัณฑ์ (ผ้า)

สามารถทำได้โดยการพิมพ์ Label แล้วนำไปห่อและใช้ริบบิ้นติด ดังรูป
กรณีเป็นการห่อแบบ Film นั้น สามารถนำมาประยุกต์ใช้กับการห่อผลิตภัณฑ์ประเภท
เสื้อผ้าต่างๆ ได้ และเจาะตรงกลาง เพื่อให้ให้เห็นข้างใน และนำไปมาผูก

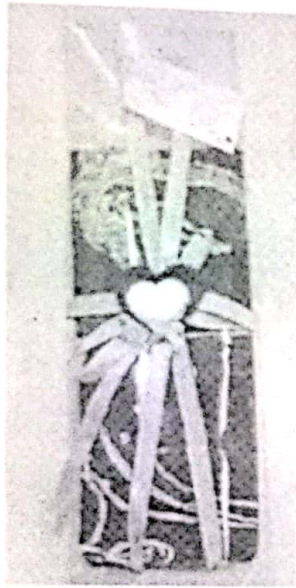

สามารถทำได้โดยการพิมพ์ Label แล้ว
นำไปห่อและใช้ริบบิ้นติดดังรูป

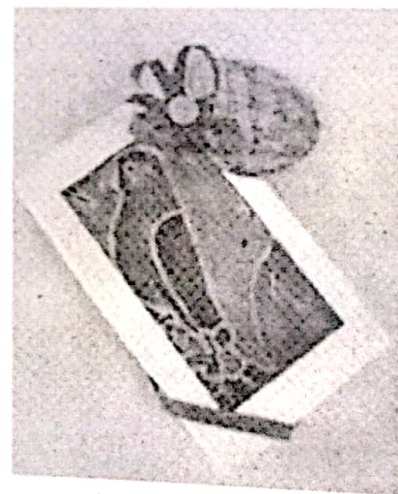
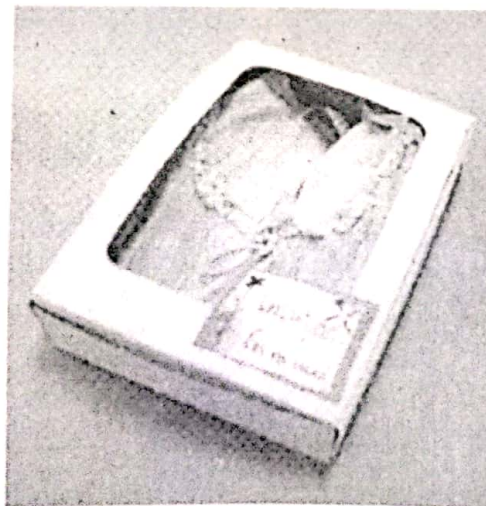

กรณีเป็นการห่อแบบฟิล์มนั้นสามารถนำมา
ประยุกต์ใช้กับการห่อผลิตภัณฑ์ประเภท
เสื้อผ้าต่างๆ ได้ และเจาะตรงกลาง เพื่อให้
เห็นข้างในและนำไปมาผูก

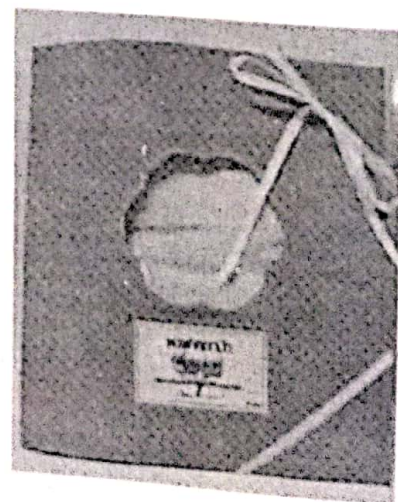



ฉลากของทีระลึก

รายละเอียดที่จำเป็นบนฉลาก

- ⇒ ชื่อสินค้า เป็นสิ่งที่สำคัญที่สุด
- ⇒ รายละเอียดของสินค้า เช่น ขนาด น้ำหนัก ปริมาณ
- ⇒ คำอธิบายเพิ่มเติม (บางครั้งก็จำเป็นต้องมี)
คำอธิบายวิธีการใช้ ข้อควรระวังในการใช้
ข้อควรระวังที่เกี่ยวข้องกับสินค้า เครื่องปรุ้งที่ควรใช้
เป็นต้น
- ⇒ ผู้ผลิตหรือผู้จำหน่าย
ชื่อบริษัท เบอร์โทรศัพท์ ที่อยู่เว็บไซต์

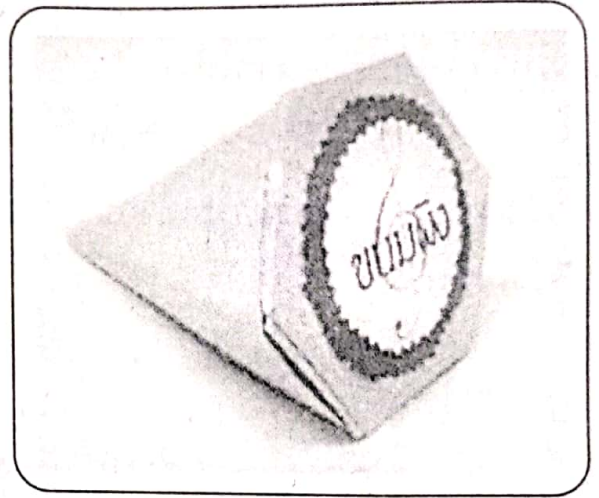

จุดดึงดูดใจลูกค้า

นำเสนอแบบที่แสดงแนวคิดของตนเองออกมาอย่างชัดเจน

ตัวอย่าง

- ⇒ ใช้สีนุ่มนวลกับตัวอักษรที่แสดงถึงความเป็นผู้หญิง
- ⇒ การใช้ตัวการ์ตูนสำหรับเด็ก
- ⇒ แบบที่ทำให้ดูน่าอร่อย
- ⇒ การแสดงให้เห็นถึงความเป็นไทย
- ⇒ การใช้สีธรรมชาติ



ความคิดสร้างสรรค์

จากรูปเป็นตัวอย่างการทำฉลากที่ออกแบบโดยคอมพิวเตอร์ แต่ถ้าเป็นสินค้าที่ทำด้วยมือ ควรใช้วิธีการเขียนหรือวาดรูปมากกว่า เพราะทำให้รู้สึกเป็นธรรมชาติ



เขียนฉลากด้วยมือเปล่า

วัตถุประสงค์

- ⇒ เพื่อสร้างทักษะในการทำงานฝีมือ
- ⇒ ฝึกฝนหาแนวคิดใหม่ๆ
- ⇒ เพื่อสร้างตัวอย่างประกอบเวลาไป
สั่งให้ร้านพิมพ์ทำฉลากให้
- ⇒ การประดิษฐ์สิ่งของที่เกิดจากการ
จินตนาการ แต่สามารถเข้ากันได้กับตัวสินค้า
หรือบรรจุภัณฑ์

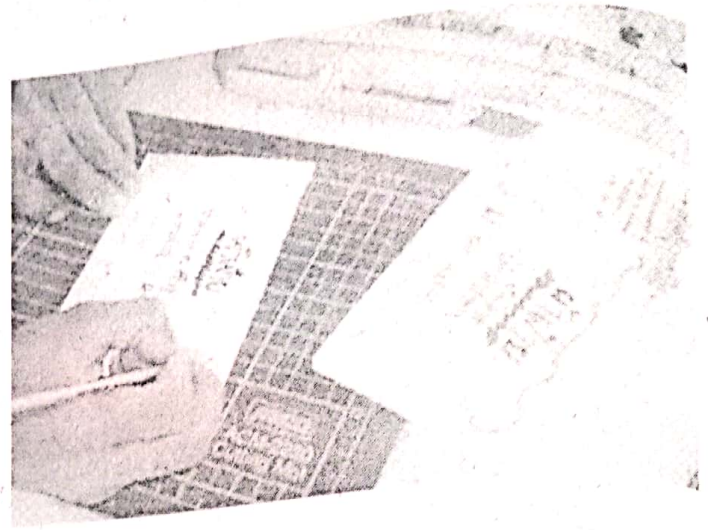

วัสดุดิบ

- เครื่องเขียนรูปต่างๆ เครื่องสีต่างๆ
- ปากกา, Marker
- ดินสอ ปากกาแบบต่างๆ
- คัตเตอร์กับกรรไกร
- แท่นตัดกระดาษ
- เชือกเส้นเล็กๆ

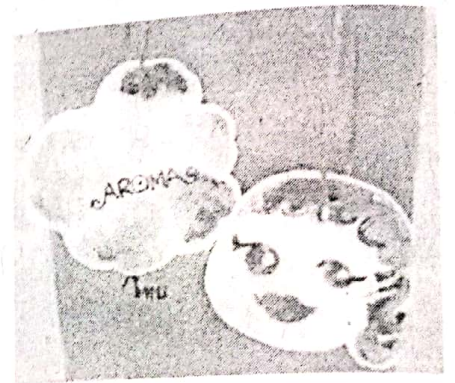

จากรูปเป็นตัวอย่างชิ้นงานจริง

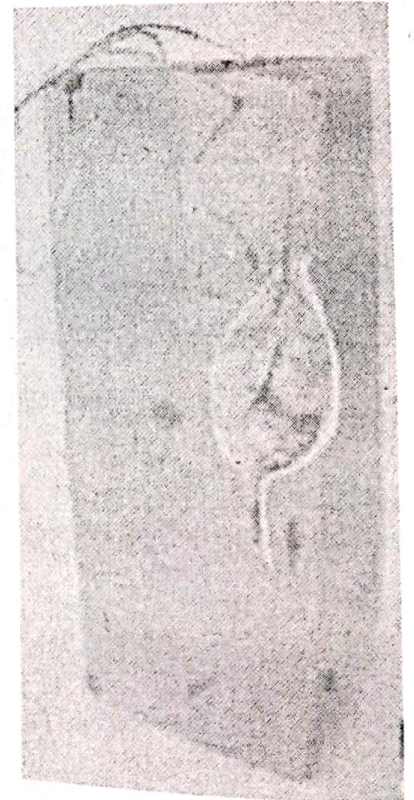
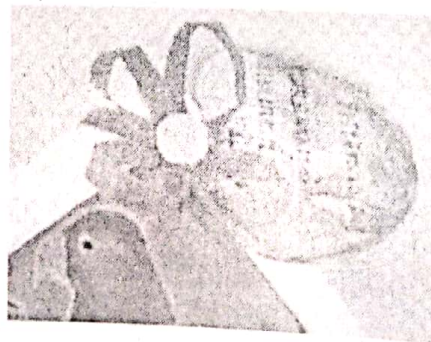

ที่มา : กรมพัฒนาฝีมือแรงงาน “การบรรจุภัณฑ์” 2547